

Montage de la barre palpeuse

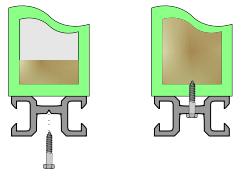

1 Fixer le rail à l'aide des vis autoforeuses.

2 Détacher les parties caoutchouc "A" sur toute la longueur.

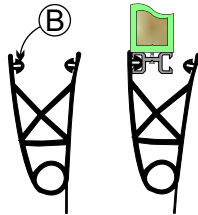
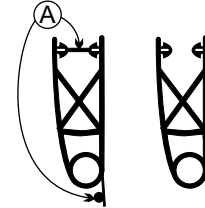

3 Mouiller la partie "B" et clipper la sur le rail.

4 Enfoncer les cellules à chaque extrémité du caoutchouc.

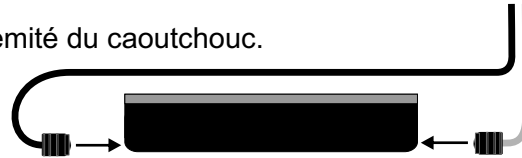

5 Faire passer le câble de la cellule réceptrice (fil bleu) dans la partie "C" de manière à le faire ressortir à l'autre extrémité

6 Clipper l'autre côté du caoutchouc.
ATTENTION: Ne pas couper le caoutchouc pour faire ressortir les câbles cellules sur le côté.

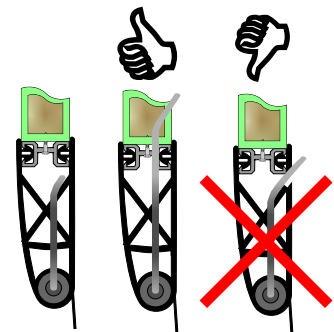

7 Coller les bouchons aux deux extrémités.

Dimensions de la barre palpeuse

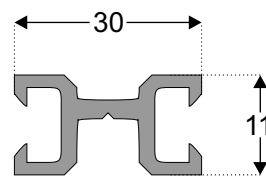

RAIL ALUMINIUM

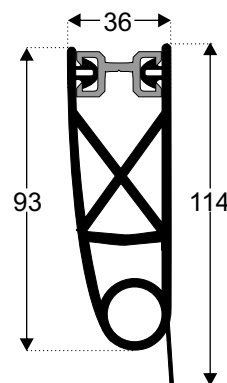

PROFIL BC²

Raccordement barre palpeuse et cellules

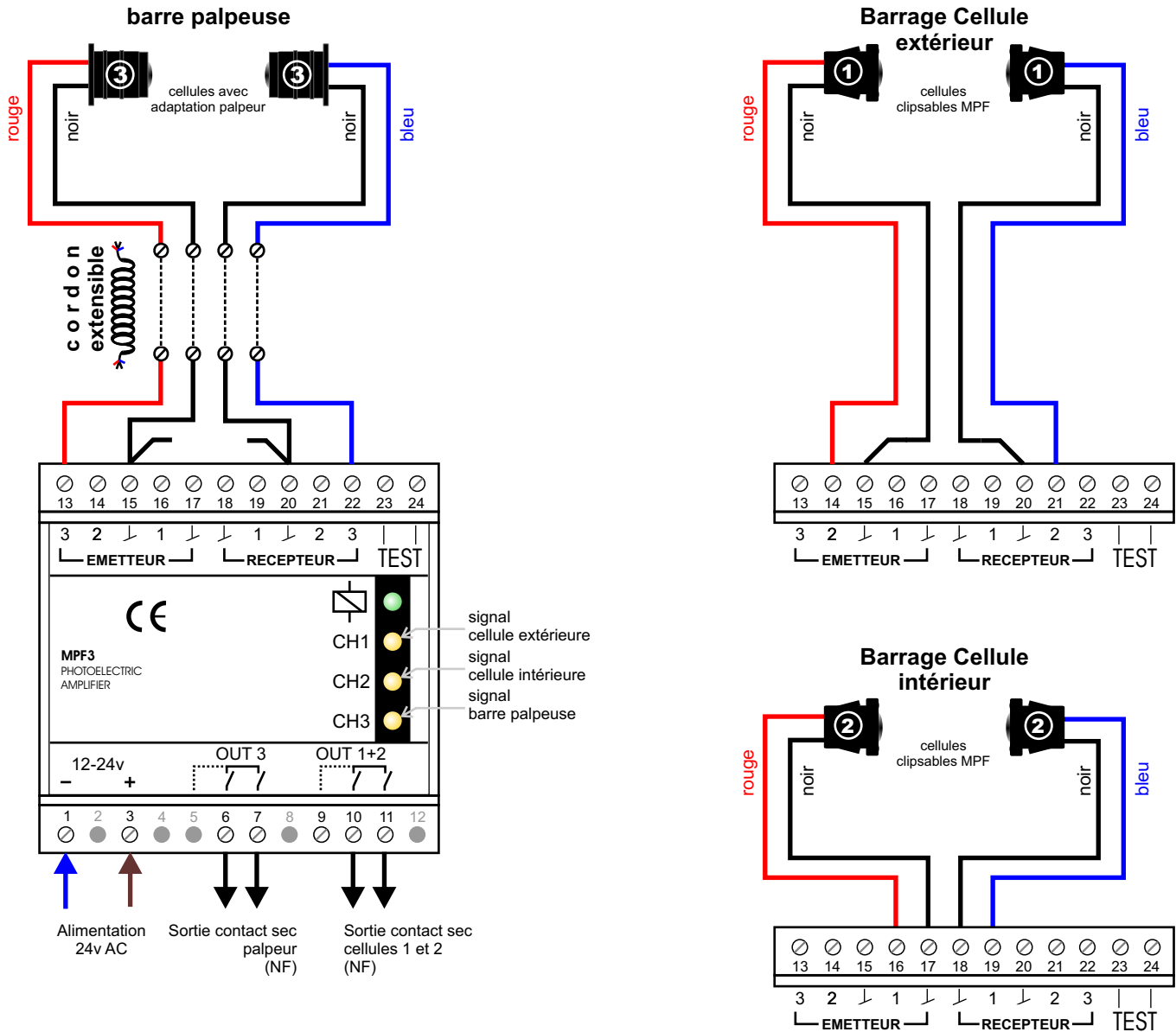

La longueur totale de fil entre la cellule émettrice (fil rouge) et l'amplificateur ne doit pas excéder 10m. (cordon extensible compris)

Amélioration de l'immunité des cellules:

Raccorder la borne 18 ou la borne 20 (masse récepteurs) au dormant métallique de la porte.
Les interférences provenant de la cellule émettrice seront éliminées.